

構成内容 / Components				
No.	名称 / Part name	数量 / Pcs	材質 / Material	色・表面処理 / Color・Finish
1	フレーム Frame	4	アルミ押出材 A6063S-T5 Extruded aluminium A6063S-T5	シルバーアルマイト, ブラックアルマイト Silver, Black・Anodized
2	コーナーブロック Corner block	4	ABS樹脂 UL94HB ABS UL94HB	ライトグレー, ブラック Light gray, Black
3	コーナーキャップ / Blind plug	8	エラストマ / TPE	ライトグレー, ブラック / Light gray, Black
4	ハメ込みパネル Slide panel	1	アルミ板 A1100P Aluminium A1100P	シルバーアルマイト, ブラック・塗装 Silver・Anodized, Black・Painted
5	ねじ止めパネル Screwed panel	1	アルミ板 A1100P Aluminium A1100P	シルバーアルマイト, ブラック・塗装 Silver・Anodized, Black・Painted
6	取付ビス (ナベ M3 x 15) Screw (Pan head M3 - 15)	16	鉄 Steel	三価クロメート Trivalent chromate
7	取付ビス (座付丸皿 M3 x 5) Screw (Slotted raised countersunk M3 - 5)	8	鉄 Steel	ニッケルメッキ, 三価黒クロメート Nickel plated, Black trivalent chromate

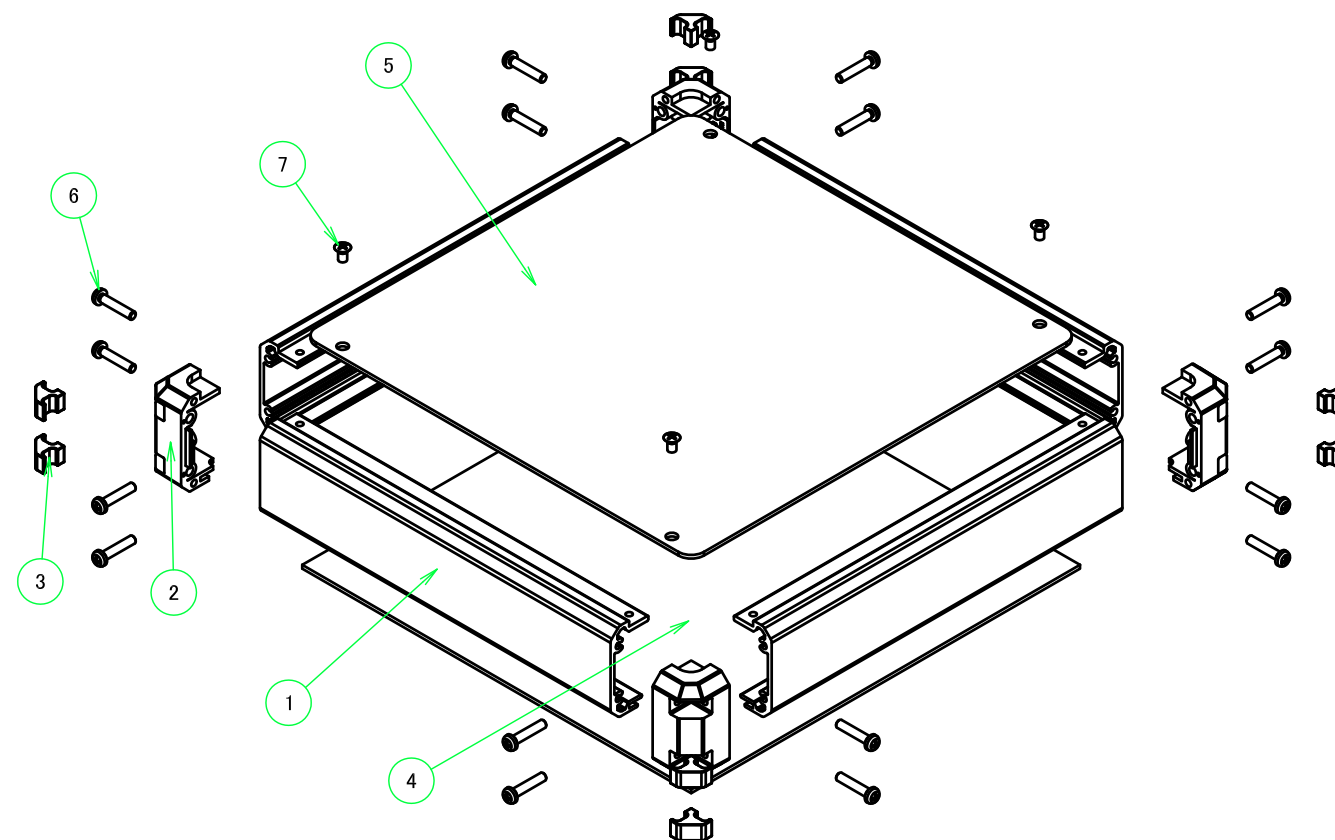

ケース型番 FCS  
Product Number

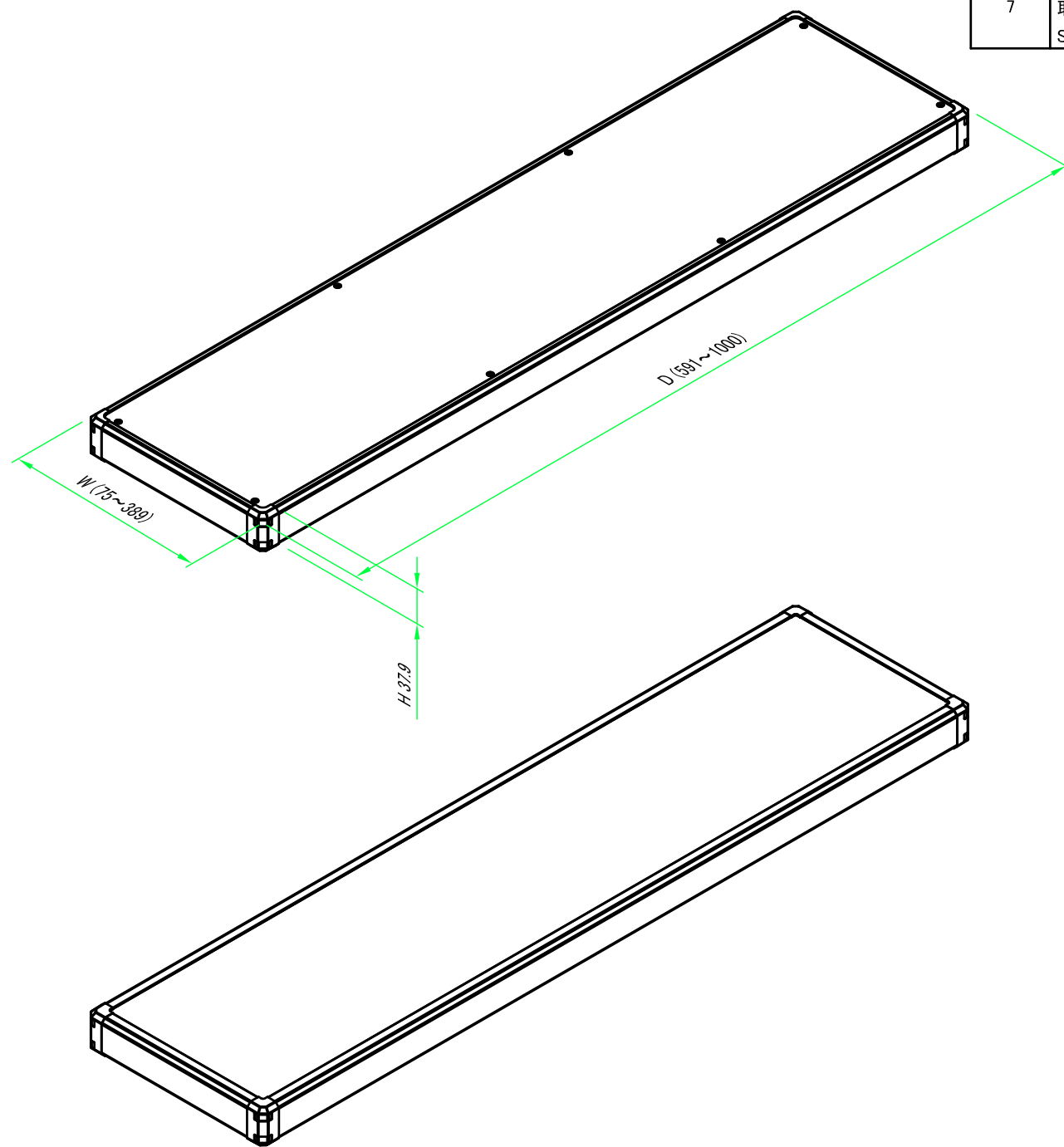
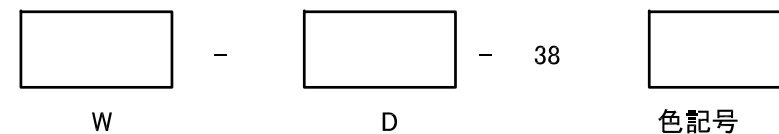

色記号  
Color Code

W, D 寸法制限範囲 / Dimension limit range	
W	D
75 ~ 389	591 ~ 1000

色仕様 (型番末尾口) / Color Type (End product number口)			
記号 / Code	パネル / Panel	フレーム / Frame	コーナー / Corner
GSS	シルバー / Silver	シルバー / Silver	ライトグレー / Light gray
BSS	シルバー / Silver	シルバー / Silver	ブラック / Black
BBS	シルバー / Silver	ブラック / Black	ブラック / Black
BBB	ブラック / Black	ブラック / Black	ブラック / Black

株式会社タカチ電機工業 TAKACHI ELECTRONICS ENCLOSURE CO., LTD.			品名/Title フリーサイズボックス CUSTOM DIMENSIONS BOX	尺度/Scale 1 / 7
承認/Approved 中根	検図/Checked 野村	製図/Created 常山	型番/Product number FCS□-□-38□ (W75~389, D591~1000) 作成日/Date 2019/09/02	

フレーム1側 / Frame1 side



B-B (1 : 5.5)

有効寸法 / Max dim. 31.5

フレーム4側 / Frame4 side

37.9

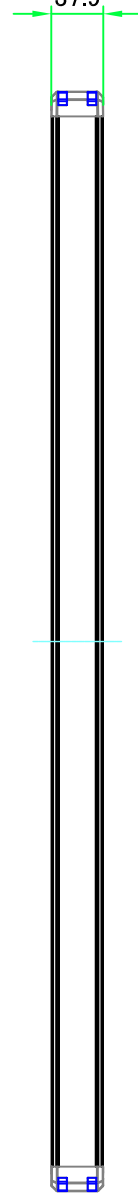

ハメ込みパネル有効寸法 / Slide panel Max dim. D-30

有効寸法 / Max dim. D-36

ねじ止めパネル有効寸法 / Screwed panel Max dim. D-36

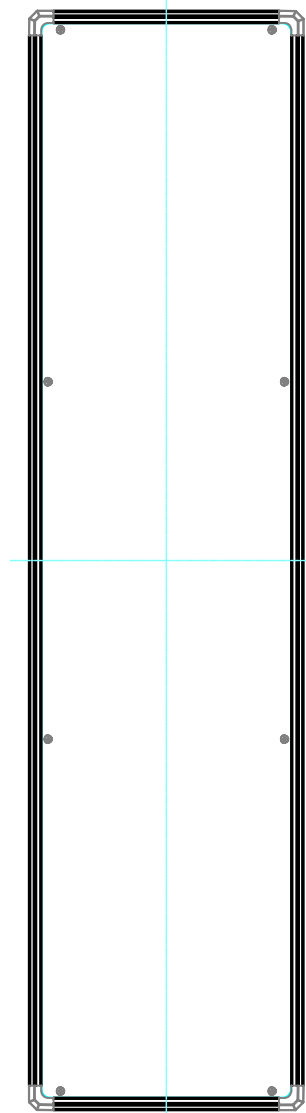
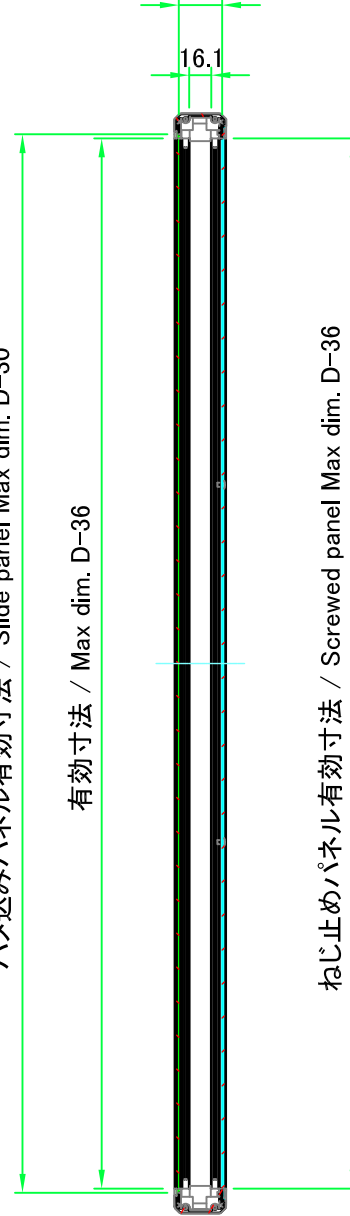

フレーム3側 / Frame3 side

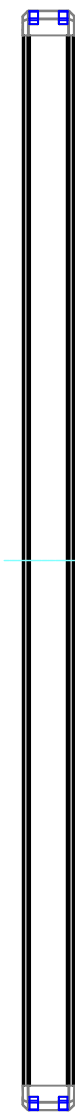

フレーム2側 / Frame2 side

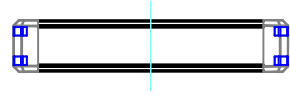

A-A (1 : 5.5)

ハメ込みパネル有効寸法 / Slide panel Max dim. W-30

有効寸法 / Max dim. W-36

ねじ止めパネル有効寸法 / Screwed panel Max dim. W-36

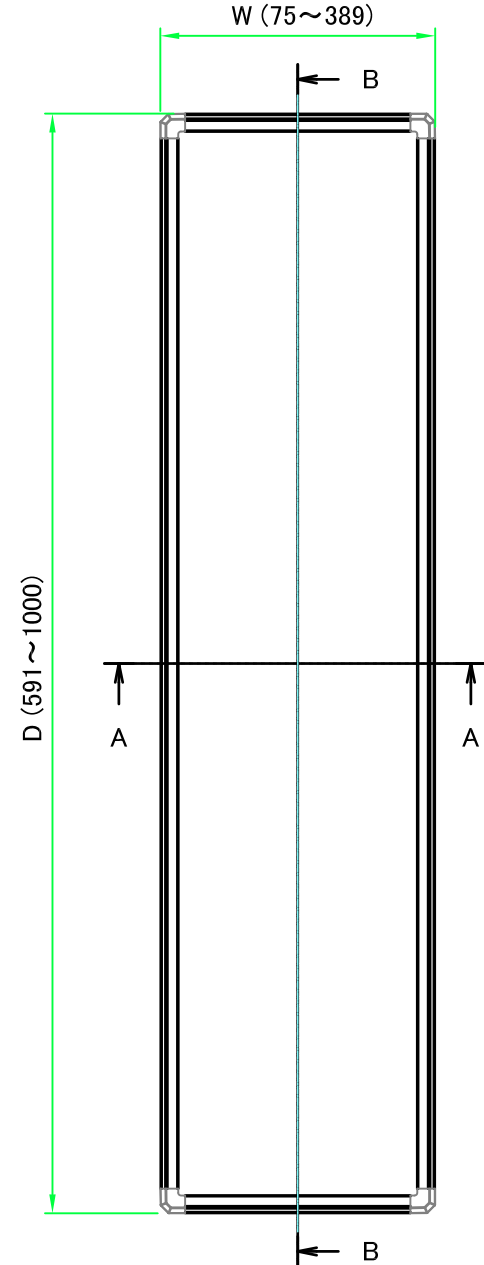
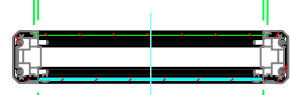

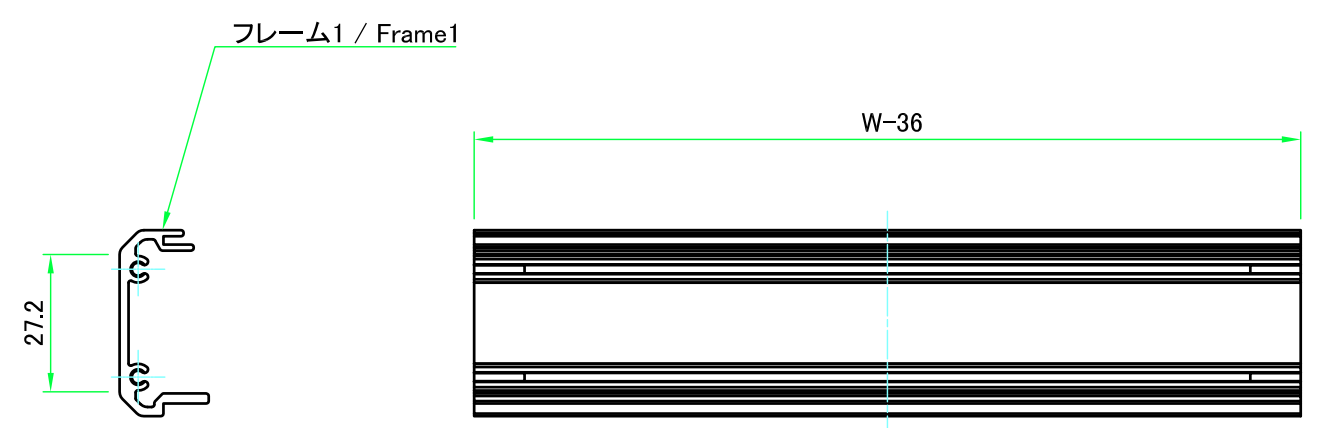
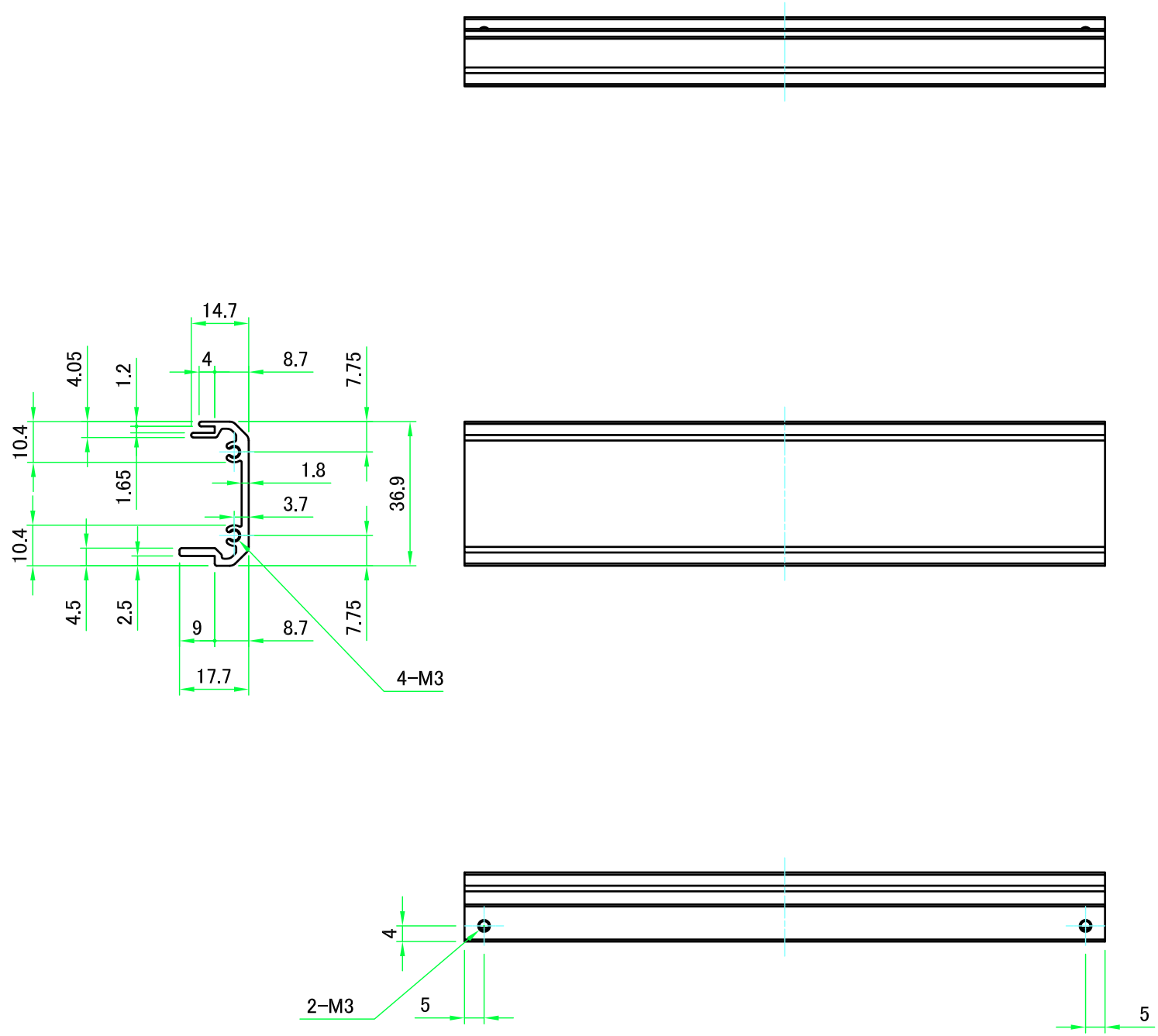

株式会社タカチ電機工業 TAKACHI ELECTRONICS ENCLOSURE CO., LTD.			品名/Title フリーサイズボックス CUSTOM DIMENSIONS BOX	尺度/Scale 1:5.5
承認/Approved	検図/Checked	製図/Created	型番/Product number FCS□-□-38□ (W75~389, D591~1000)	
中根	野村	常山	作成日/Date 2019/09/02	2 / 7

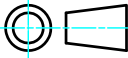

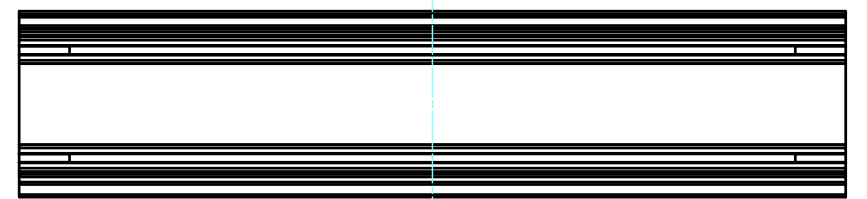
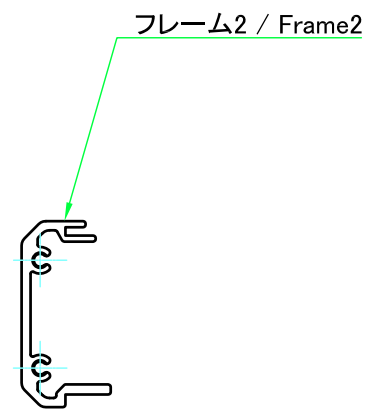
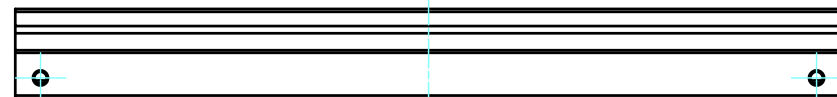
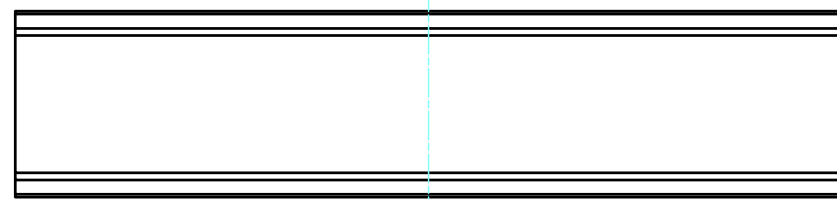
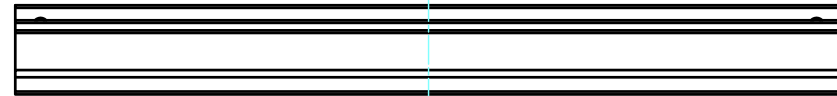
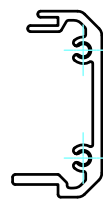
 株式会社タカチ電機工業 TAKACHI ELECTRONICS ENCLOSURE CO., LTD.			品名/Title フレーム1 Frame1	 尺度/Scale 1:1.5
承認/Approved	検図/Checked	製図/Created	型番/Product number H37.9 - W75~389	
中根	野村	常山	作成日/Date 2019/09/02	3 / 7



 株式会社タカチ電機工業 TAKACHI ELECTRONICS ENCLOSURE CO., LTD.			品名/Title フレーム2 Frame2	
承認/Approved 中根	検図/Checked 野村	製図/Created 常山	型番/Product number H37.9 - W75~389	尺度/Scale 1:1.5
			作成日/Date 2019/09/02	4 / 7

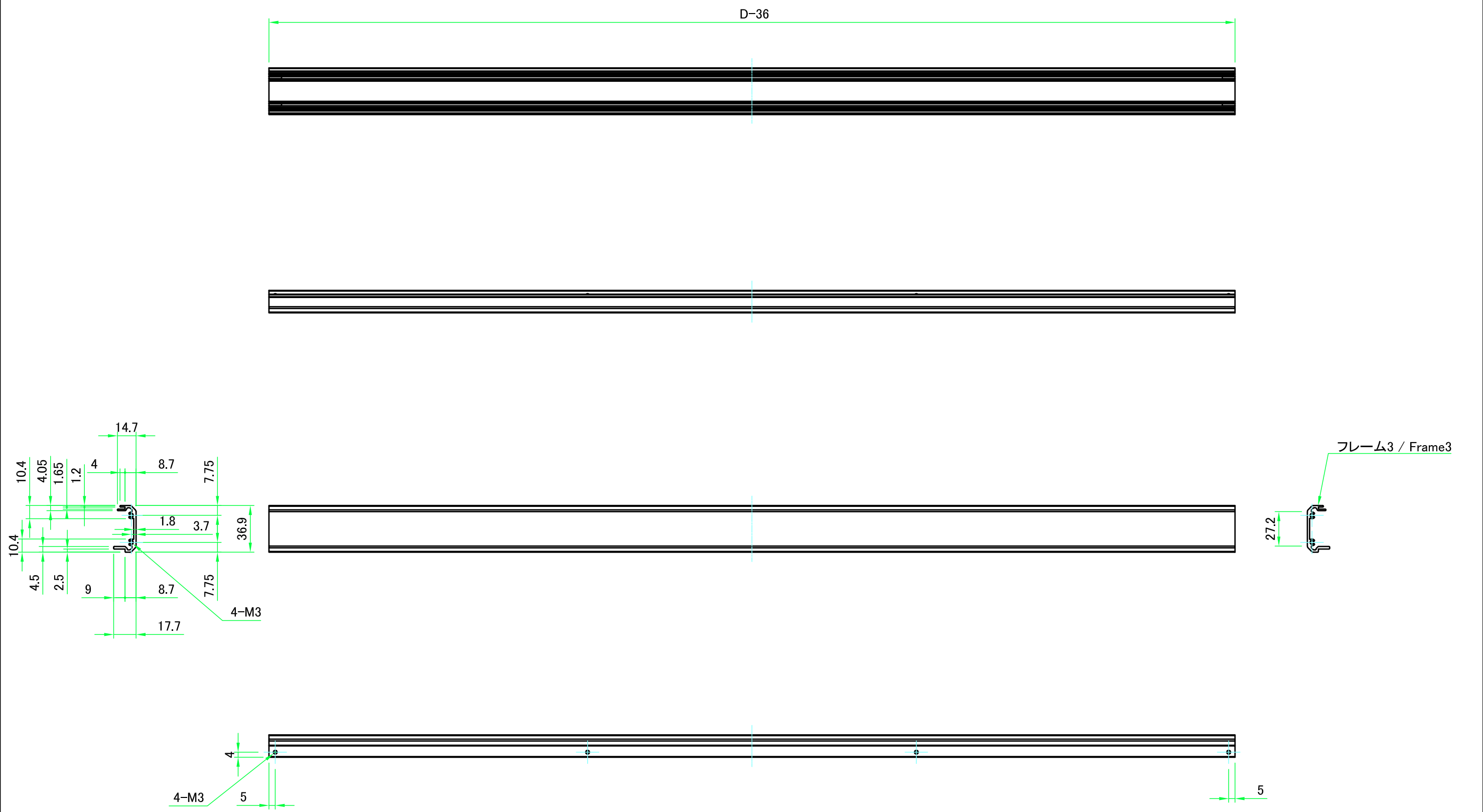

株式会社タカチ電機工業 TAKACHI ELECTRONICS ENCLOSURE CO., LTD.			品名/Title フレーム3 Frame3	尺度/Scale 1:3
承認/Approved	検図/Checked	製図/Created	型番/Product number H37.9 - D591~1000	
中根	野村	常山	作成日/Date 2019/09/02	5 / 7

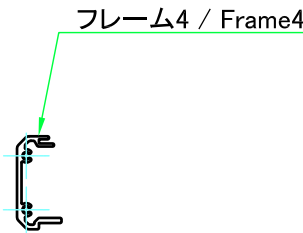

フレーム4 / Frame4

			株式会社タカチ電機工業 TAKACHI ELECTRONICS ENCLOSURE CO., LTD.	品名/Title フレーム4 Frame4	
承認/Approved 中根	検図/Checked 野村	製図/Created 常山	型番/Product number H37.9 - D591~1000	尺度/Scale 1:3	
			作成日/Date 2019/09/02	6 / 7	

ハメ込みパネル / Slide panel

有効寸法 / Max dim. W-30

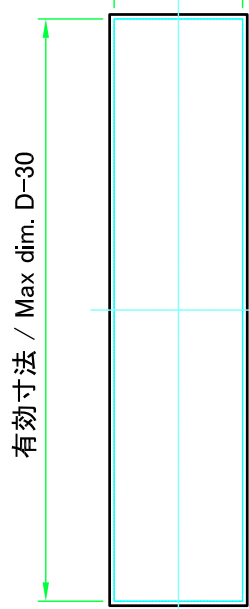

パネル表面 / Panel Frontside

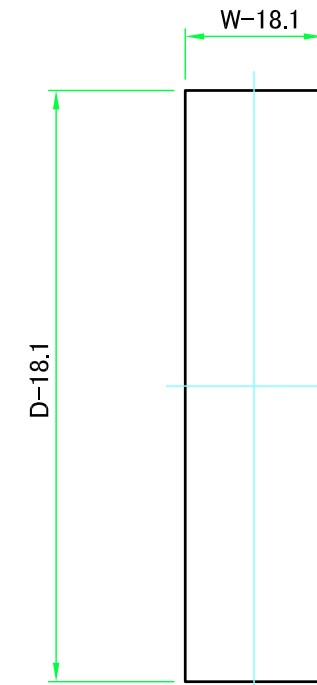
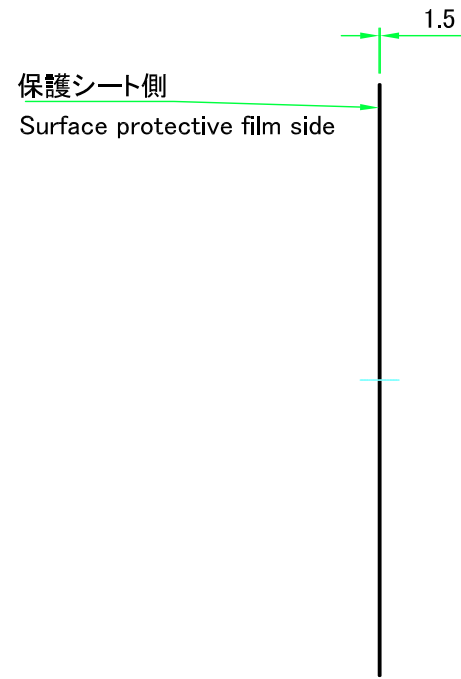

パネル裏面 / Panel Backside

ねじ止めパネル / Screwed panel

有効寸法 / Max dim. W-36

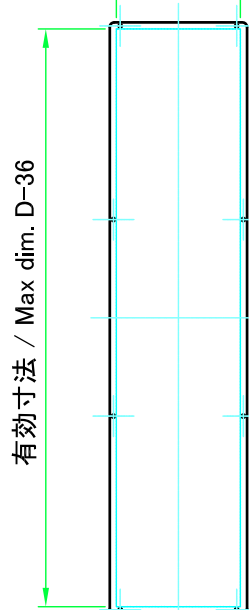

パネル表面 / Panel Frontside

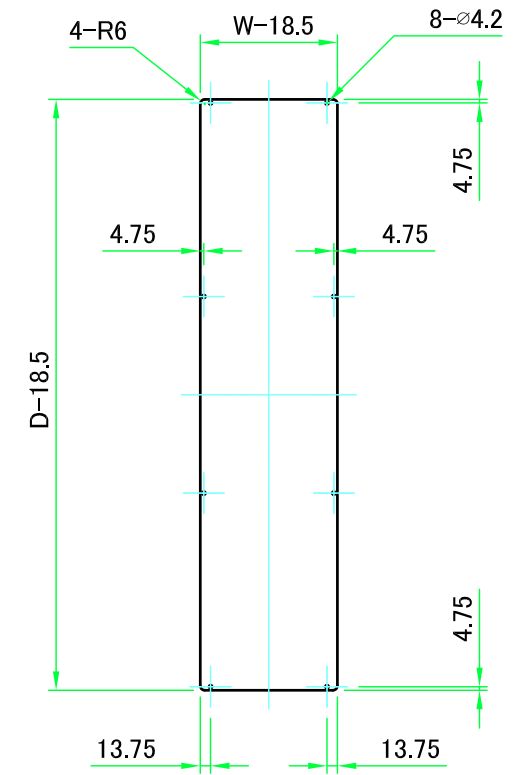
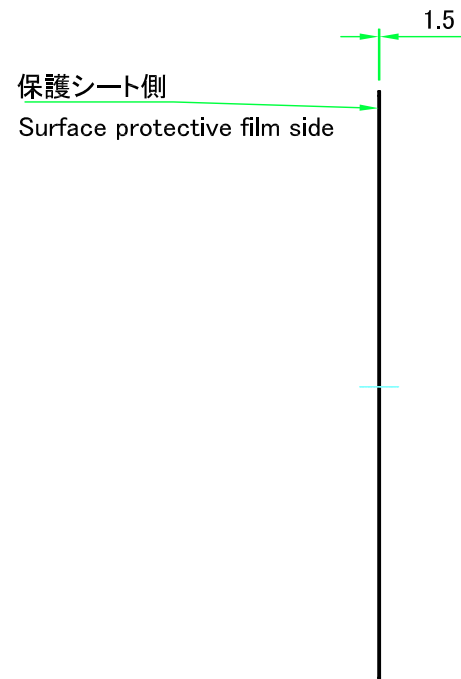

パネル裏面 / Panel Backside

株式会社タカチ電機工業 TAKACHI ELECTRONICS ENCLOSURE CO., LTD.			品名/Title パネル Panel	尺度/Scale 1:10
承認/Approved	検図/Checked	製図/Created	型番/Product number W75~389 - D591~1000	
中根	野村	常山	作成日/Date 2019/09/02	7 / 7